

XREAL One

In The Box

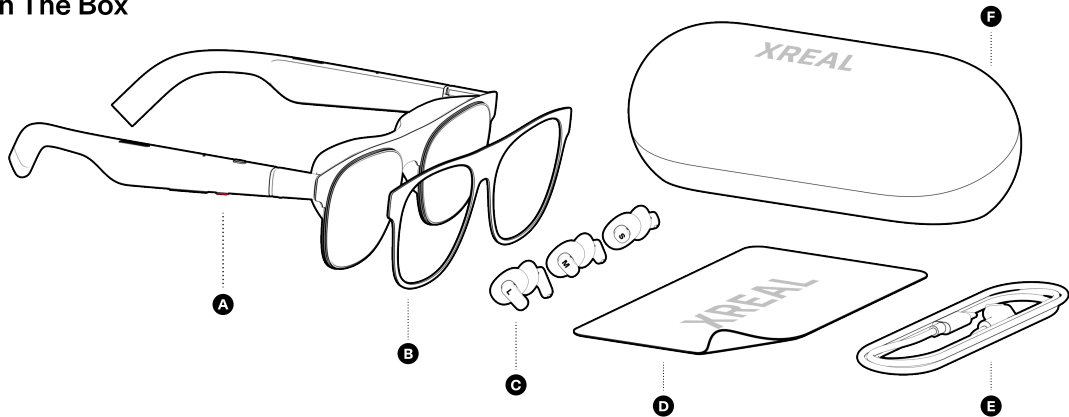

A XREAL One	B Detachable Frame	C Nose Pads-S/M/L	D Cloth	E USB-C Cable	F Glasses Case
	取り外しフレーム	ノーズパッド	クロス	USB-C ケーブル	グラスケース
	탈부착식 프레임	코 패드	안경닦이	USB-C 케이블	글래스 케이스
	可拆卸式前框	鼻托	清洁布	USB-C 数据线	眼镜盒
	Abnehmbare Fassung	Nasenpads	Tuch	USB-C-Kabel	Brillenetui
	Marco desmontable	Almohadillas nasales	Paño	Cable USB-C	Estuche de gafas
	Monture amovible	Plaquettes nasales	Tissu	Câble USB-C	Étui à lunettes
	Montatura rimovibile	Naselli	Panno	Cavo USB-C	Custodia degli occhiali

Compatibility

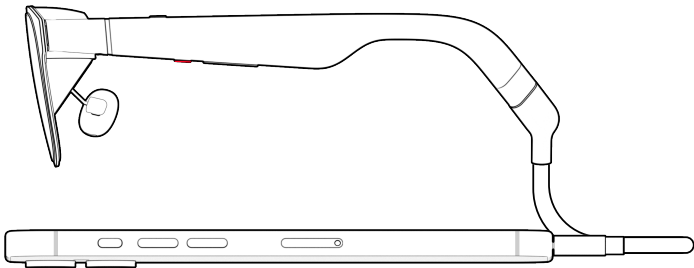

*Compatible list / 互換性 / 호환 가능한 장치 / 兼容 /
Kompatibilitätsliste / Lista de dispositivos compatibles /
Liste de compatibilité / Elenco di compatibilità

<https://www.xreal.com/support>

Connect a compatible device to use.

使用するには互換性のあるデバイスを接続してください。

호환 가능한 장치를 연결하여 사용하십시오.

连接兼容的设备进行使用。

Verbinden Sie die Brille mit einem kompatiblen Gerät, um sie zu verwenden.

Conecta un dispositivo compatible para utilizarlas.

Connectez un appareil compatible pour l'utiliser.

Collega gli occhiali a un dispositivo compatibile per utilizzarli.

Prescription Lenses

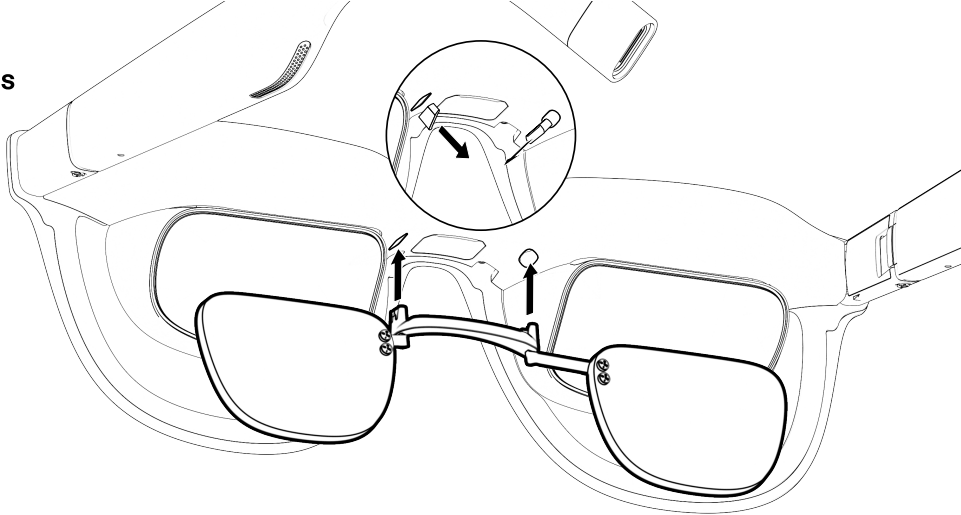

Prescription Lenses Installation

Contact the official partner to customize your prescription lenses.

度付きインサートレンズ

公式パートナーに連絡して、処方レンズをカスタマイズしてください
(XREAL One と XREAL One Pro のレンズ互換性はありません)。

교정렌즈 맞춤 제작

안경 전문점을 방문하여 고객님의 도수에 맞는 렌즈를 제작해 주시기
바랍니다.(XREAL One 과 XREAL One Pro 의 렌즈는 서로 호환되지
않습니다.)

按需安装处方镜片

请联系官方合作方定制您的处方镜片。

Einbau von Korrekturgläsern

Kontaktieren Sie zur individuellen Anpassung Ihrer Korrekturgläser
den offiziellen Partner.

Instalación de lentes graduadas

Ponte en contacto con el socio oficial para personalizar las lentes
graduadas.

Pose de verres correcteurs

Contactez le partenaire officiel pour personnaliser vos verres
correcteurs.

Montaggio di lenti graduate

Contatta il partner ufficiale per personalizzare le tue lenti graduate.



www.xreal.com/one#prescription

Getting Started

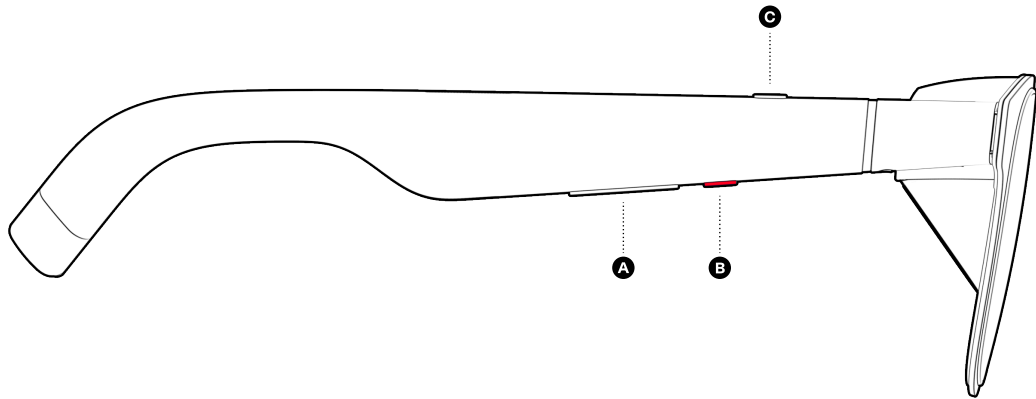

A + / - Button

Click: Adjust Brightness. **Hold:** Switch tint level (3 levels).

クリック: 明るさ調整。 **長押し:** 調光レベル切替 (3段階)。

클릭: 밝기 조절. **길게 누르기:** 투과율 조절(3 단계).

单击: 调整亮度。 **长按:** 切换透光档位 (3 档)。

Drücken: Helligkeit anpassen. **Gedrückt halten:** Tönungsstufe ändern (3 Stufen).

Clic: Ajustar brillo. **Mantener pulsado:** Cambiar nivel de tintado (3 niveles).

Cliquer : Régler la luminosité. **Maintenir :** Changer de niveau de teinte (3 niveaux).

Clic: regola la luminosità. **Tieni premuto:** cambia il livello di sfumatura (3 livelli).

B X Button

Click: Mode switch. **Double-click:** Settings menu. **Hold:** Recenter.

クリック: モード切り替え。 **ダブルクリック:** 設定メニュー。 **長押し:** 画面位置リセット。

클릭: 모드 전환. **더블 클릭:** 설정 메뉴. **길게 누르기:** 화면 센터링 재조정.

单击: 模式切换。 **双击:** 设置菜单。 **长按:** 重新居中。

Drücken: Modus wechseln. **Zweimal drücken:** Einstellungsmenü. **Gedrückt halten:** neu zentrieren.

Clic: Cambiar modo. **Doble clic:** Menú de ajustes. **Mantener pulsado:** Volver al centro.

Cliquer : Commutateur de mode. **Double clic :** Menu Paramètres. **Maintenir :** Recentrer.

Clic: cambia la modalità. **Doppio clic:** accedi al menu Impostazioni. **Tieni premuto:** ricentra.

C Quick Button

Click: Customized function. Customize the Quick Button in the Settings menu.

クリック: ショートカットボタン。 設定メニューでカスタマイズすることが可能です。

클릭: 사용자 정의 기능. 설치 메뉴에서 사용자가 퀵 버튼을 지정합니다.

单击: 自定义功能。 在设置菜单自定义快捷按钮。

Drücken: Anpassbare Funktion. Passen Sie die Schnellzugriffstaste im Einstellungsmenü an.

Clic: Función personalizable. Personaliza el botón rápido en el menú de ajustes.

Cliquer : Fonction personnalisée. Personnaliser le bouton rapide dans le menu des paramètres.

Clic: funzione personalizzabile. Personalizza il pulsante rapido nel menu delle impostazioni.

Settings

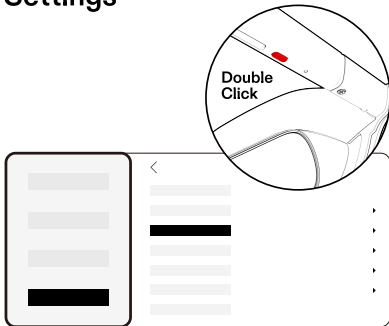

Settings Menu

Double-click the X button to open the settings menu for all options.

設定メニュー

X ボタンをダブルクリックして設定メニューを開きます。

설정메뉴

X 버튼을 두 번 클릭하면 설정 화면에서 모든 설정을 확인할 수 있습니다.

设置菜单

双击 X 按钮打开设置菜单查看全部设置。

Einstellungsmenü

Drücken Sie die X-Taste zweimal, um das Einstellungsmenü zu öffnen und auf alle Optionen zuzugreifen.

Menú de ajustes

Haz doble clic en el botón X para abrir el menú de ajustes y acceder a todas las opciones.

Menu Paramètres

Cliquez deux fois sur le bouton X pour ouvrir le menu des paramètres et accéder à toutes les options.

Menu Impostazioni

Doppio clic sul pulsante X per aprire il menu Impostazioni con tutte le opzioni.

Overview

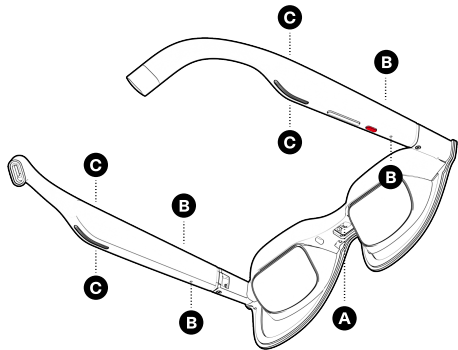

A Connector

コネクタ

커넥터

智能接口

Anschluss

Conector

Connecteur

Connettore

B Microphones

マイク

마이크

麦克风

Mikrofone

Micrófonos

Microphones

Microfoni

C Speakers

スピーカー

스피커

扬声器

Lautsprecher

Altavoces

Haut-parleurs

Altoparlanti

Nose pads Replacement

3 Sizes Nose Pads

Select nose pads to adjust to the display distance from your eyes.

3 サイズのノーズパッド

画面距離に合わせてノーズパッドを選択してください。

3 가지 사이즈의 코 패드

화면 거리 조절을 위해 알맞은 코 패드를 선택하세요.

3 种尺寸的鼻托

选择合适的鼻托以调整画面距离。

Nasenpads (3 Größen)

Wählen Sie die passenden Nasenpads aus, um den Abstand des Displays zu den Augen anzupassen.

3 tamaños de almohadillas nasales

Selecciona almohadillas nasales para ajustar la distancia entre la pantalla y los ojos.

3 tailles de plaquettes nasales

Sélectionnez les plaquettes nasales adaptées à votre distance de vision.

3 misure di naselli

Seleziona i naselli per regolare la distanza del display dagli occhi.

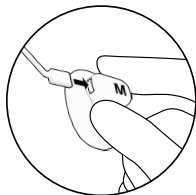

Angle Adjustment



3 Adjustable Positions

Adjust the angle for suitable display position.

3段階調整可能なテンブル角度

角度を調整して適切な表示位置に調整できます。

3개의 조절 가능한 각도

적절한 화면 표시 위치를 위해 글래스 다리의 각도 조절이 가능합니다.

3个位置可调

调整角度以获得合适的显示位置。

3 einstellbare Positionen

Passen Sie den Winkel an, um die geeignete Displayposition einzustellen.

3 posiciones ajustables

Ajusta el ángulo para tener una posición de visualización adecuada.

3 positions réglables

Ajustez l'angle pour adopter une position d'affichage appropriée.

3 posizioni regolabili

Regola l'angolazione per posizionare il display nel modo più congeniale.

Detachable Frame

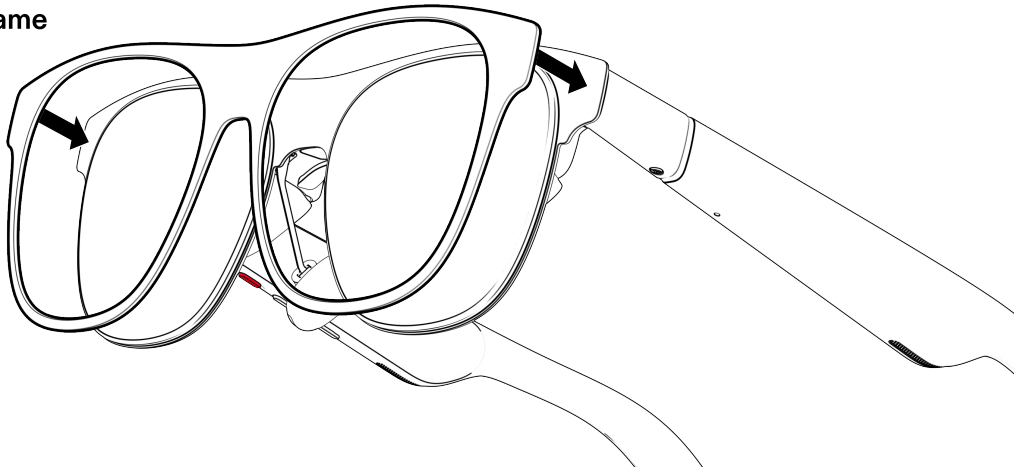

Detachable Frame

Slowly Install and replace the detachable frame from the edges.

取り外し可能なフレーム

フレームを装着する場合、エッジから取り外しゆっくり取り付け交換してください。

탈부착식 프레임

프레임을 장착할 경우, 가장자리부터 천천히 분리한 후 탈착 가능한 전면 프레임으로 교체하십시오.

可拆卸式前框

从边缘慢慢安装和更换可拆卸前框。

Abnehmbare Fassung

Montieren und ersetzen Sie die abnehmbare Fassung vorsichtig vom Rand aus.

Marco desmontable

Instala y reemplaza lentamente el marco desmontable desde los bordes.

Monture amovible

Installez et remplacez délicatement la monture amovible en la tenant par les bords.

Montatura rimovibile

Installa e sostituisci con attenzione la montatura rimovibile dai bordi.

XREAL Eye

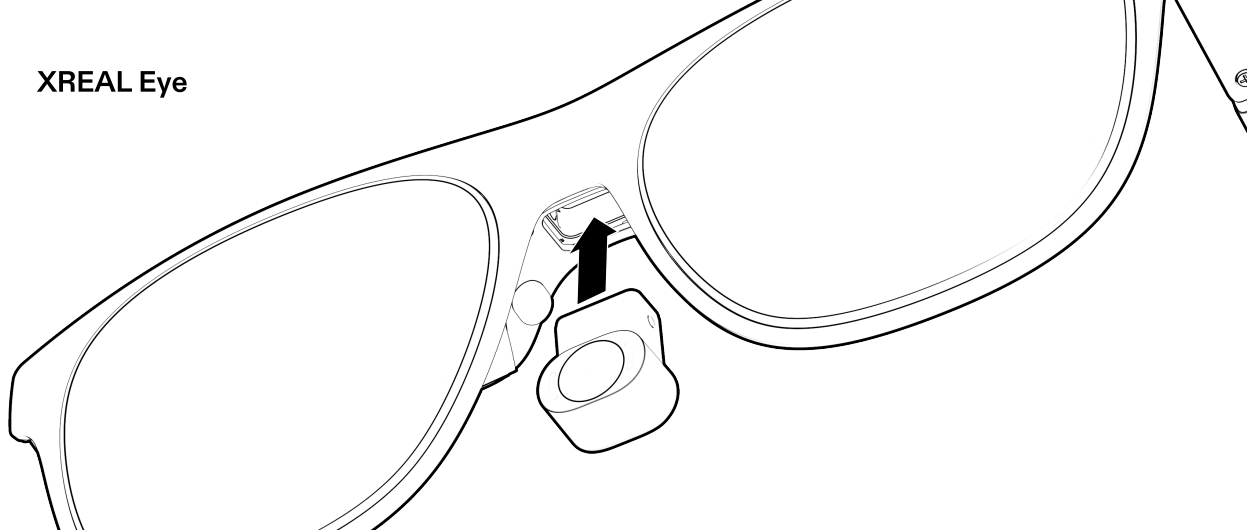

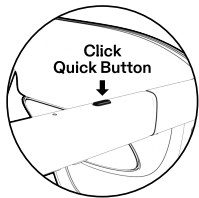

Connect XREAL Eye

Use the Quick button to capture photos and videos.

*XREAL Eye sold separately

XREAL Eyeを接続

ショートカットボタンで写真や動画を撮影可能。

*XREAL Eye は別売り

XREAL Eye 연결 후

퀵 버튼으로 사진과 동영상 촬영.

*XREAL Eye 별도 판매

连接 XREAL Eye

使用快捷按键进行拍照、录像。

*XREAL Eye 单独售卖

XREAL Eye verbinden

Nutzen Sie die Schnelltaste, um Fotos und Videos aufzunehmen.

*XREAL Eye separat erhältlich

Conecta XREAL Eye

Utiliza el botón Rápido para hacer fotos y vídeos.

*XREAL Eye se vende por separado

Connecter XREAL Eye

Utilisez le bouton Rapide pour capturer des photos et des vidéos.

*XREAL Eye vendu séparément

Connetti XREAL Eye

Utilizza il pulsante rapido per acquisire foto e video.

*XREAL Eye venduto separatamente

Safety Information

Avoid damage caused by overbending of the legs.

テンプル（ツル）を曲げすぎないでください。

광학 부품을 강하게 누르면 제품이 손상될 수 있으므로 주의하십시오.

避免过度外掰镜腿，以免造成损坏。

Überdehnen Sie die Brillenbügel nicht, um Schäden zu vermeiden.

Evita los daños causados por la flexión excesiva de las patillas.

Évitez les dommages causés par une flexion excessive des branches.

Per evitare danni, non flettere eccessivamente le stanghette.

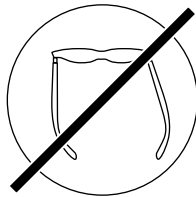

Avoid damage caused by hard squeezing the optical components.

ガラスの機能部分（光学表示部分や調光部分）を強く押さないでください。

광학 부품을 강하게 누르면 제품이 손상될 수 있으므로 주의하십시오.

请勿用力挤压镜片，以免损坏光学组件。

Drücken Sie nicht zu fest auf die optischen Komponenten, um Schäden zu vermeiden.

Evita los daños causados por presionar con fuerza los componentes ópticos.

Évitez les dommages causés par une forte compression des composants optiques.

Per evitare danni, non esercitare una pressione eccessiva sui componenti ottici.



More Information



<https://www.xreal.com/support>